

Изм.	Лист	№ докум.	Подп.	Дата

Гражданский пр. Приложение-1

Лист

1

Копировал

Формат А4

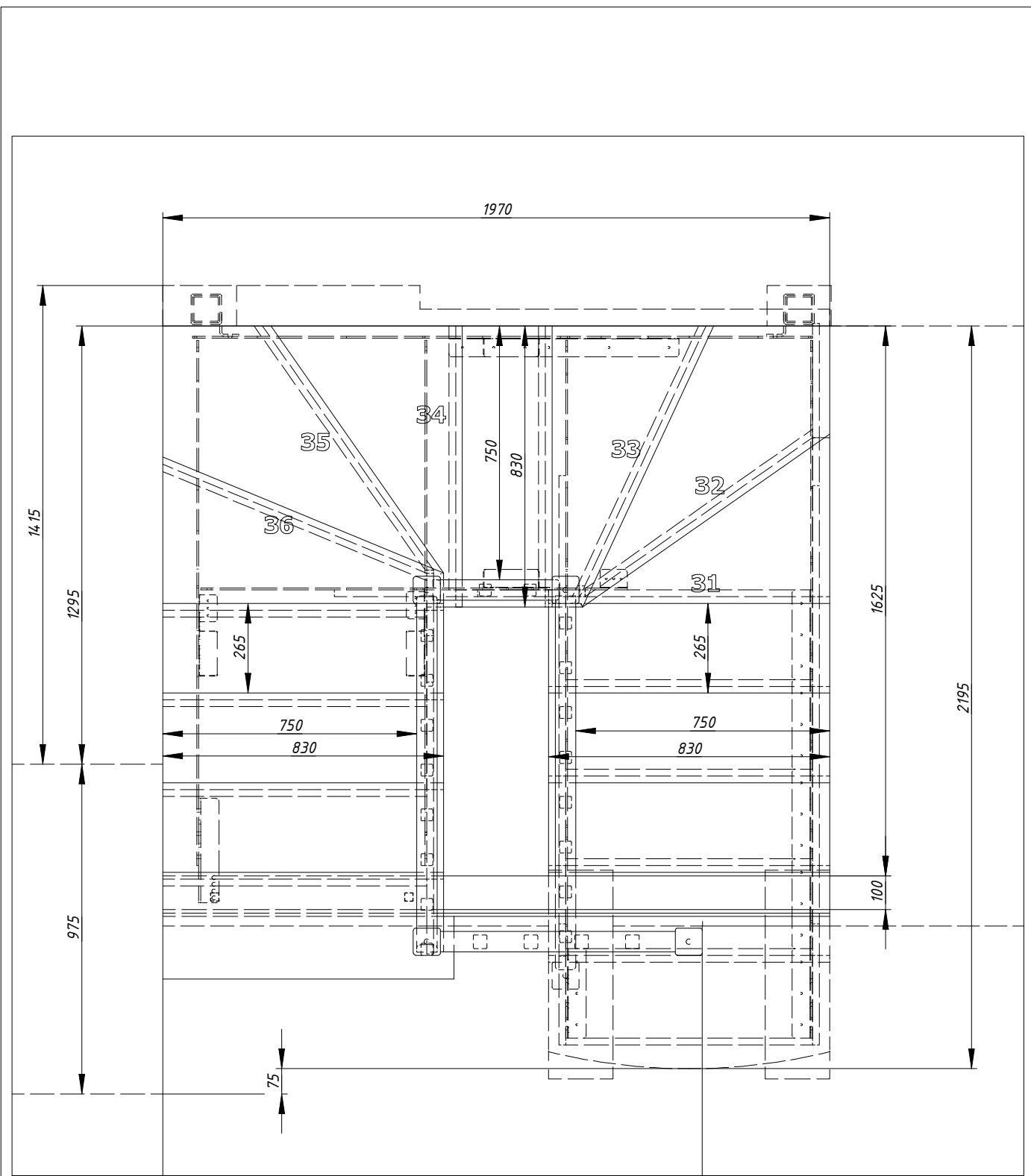

Изм.	Лист	№ докум.	Подп.	Дата

Гражданский пр. Приложение-1

Копировал

Формат А4

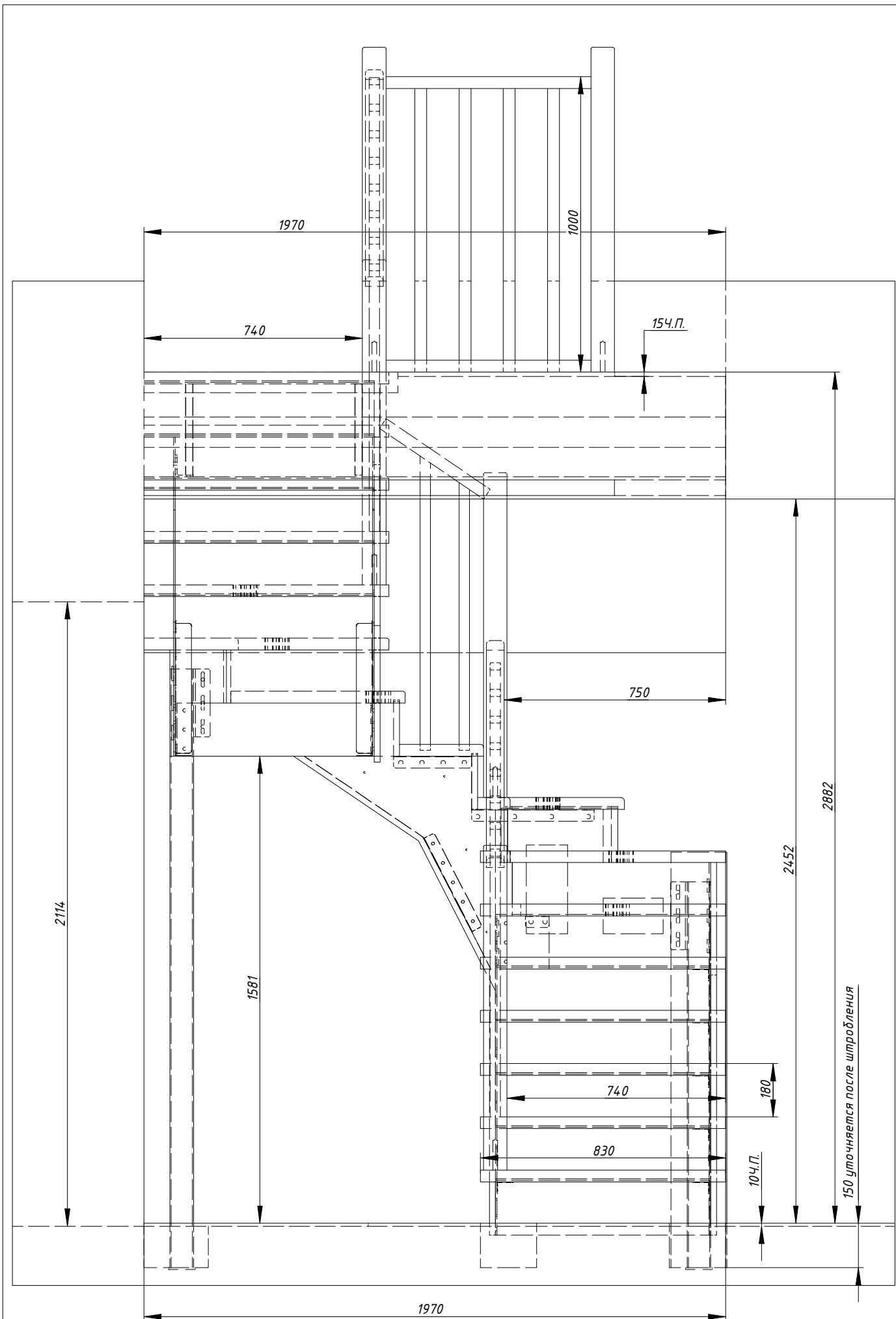

Изм.	Лист	№ докум.	Подп.	Дата

Гражданский пр. Приложение-1

Копировал

Формат А4

Лист

3

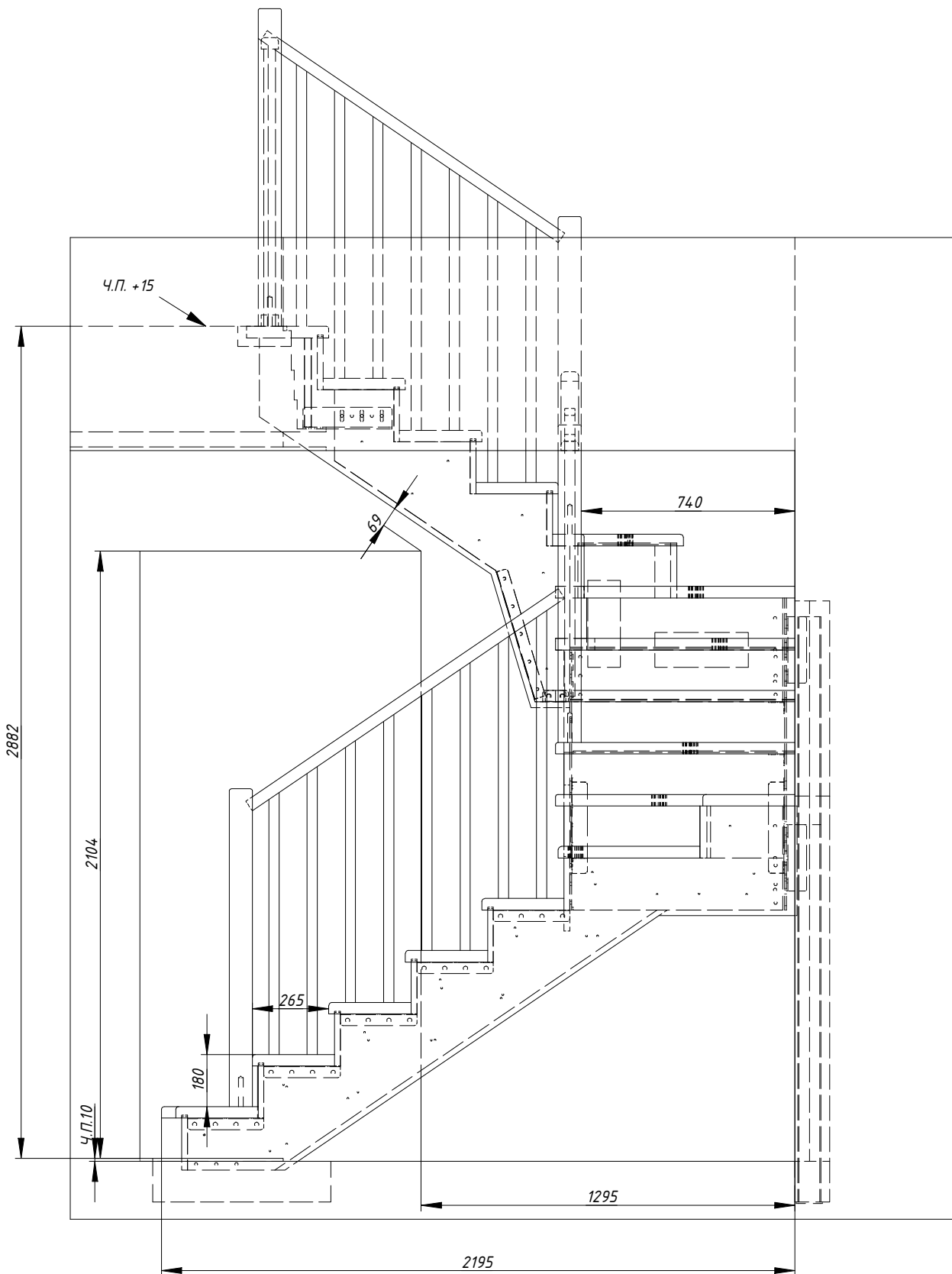

Изм.	Лист	№ докум.	Подп.	Дата

Гражданский пр. Приложение-1

Копировал

Формат А4

Лист

4

Внешний вид металлокаркаса

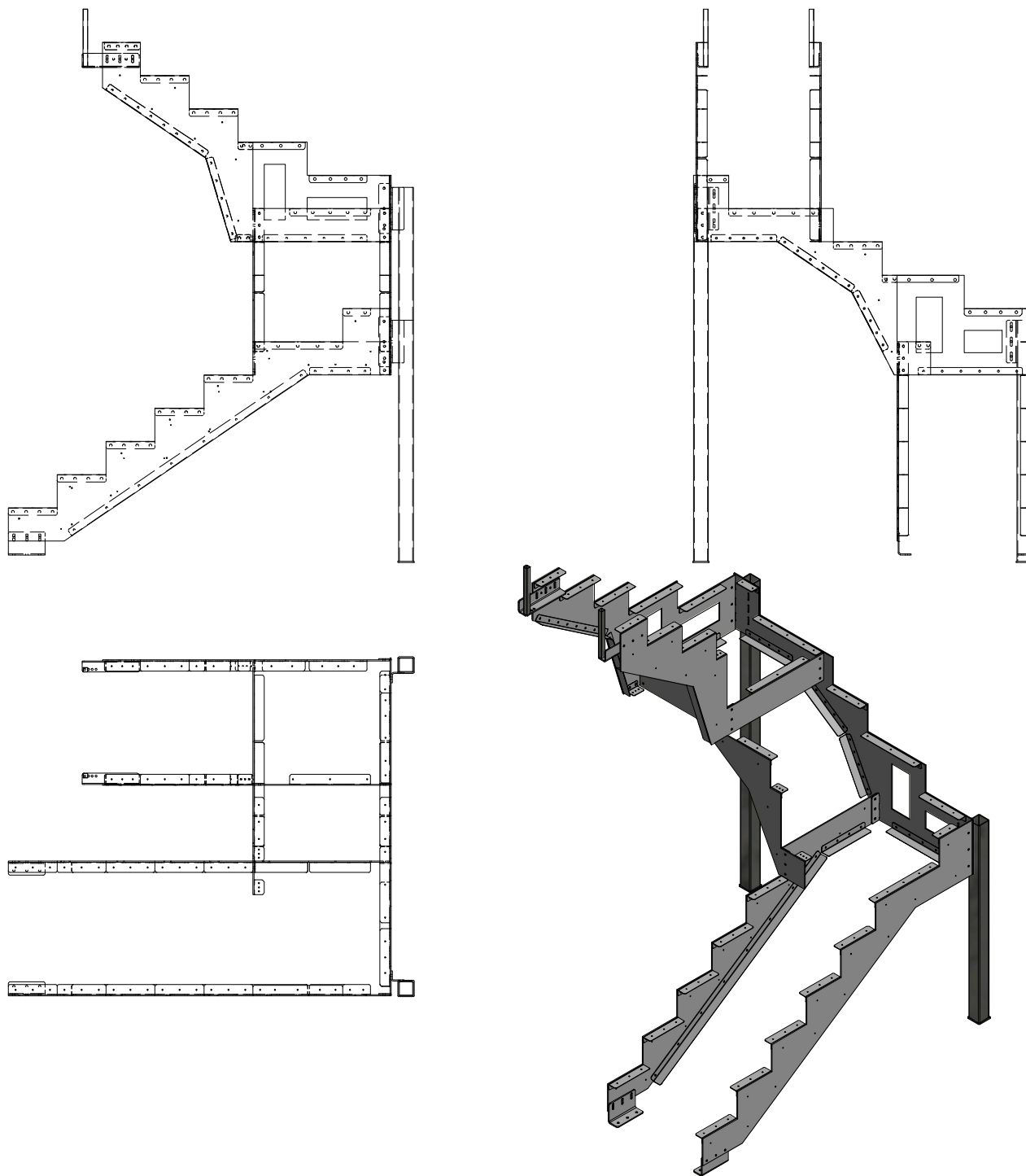

Металлокаркас лестницы

Металлокаркас изготовлен из листового металла толщиной 6мм.

Металлокаркас покрашен порошковой краской. Цвет – серый

Сборка частей каркаса осуществляется болтовыми соединениями.

Крепление каркаса лестницы

к полу: в штробах к бетонному основанию.

к перекрытию: к мет. балке перекрытия.

Опоры металлокаркаса в штробах стены.

Штробы выполняются силами заказчика.

Ступени крепятся к металлокаркасу шурупами через приваренные фланцы.

Предусмотрены фланцы и уголки для зашивки металлокаркаса листовыми материалами.

Изм.	Лист	№ докум.	Подп.	Дата

Гражданский пр. Приложение-1

Лист

5

Копировал

Формат А4

Штробы под лестницу

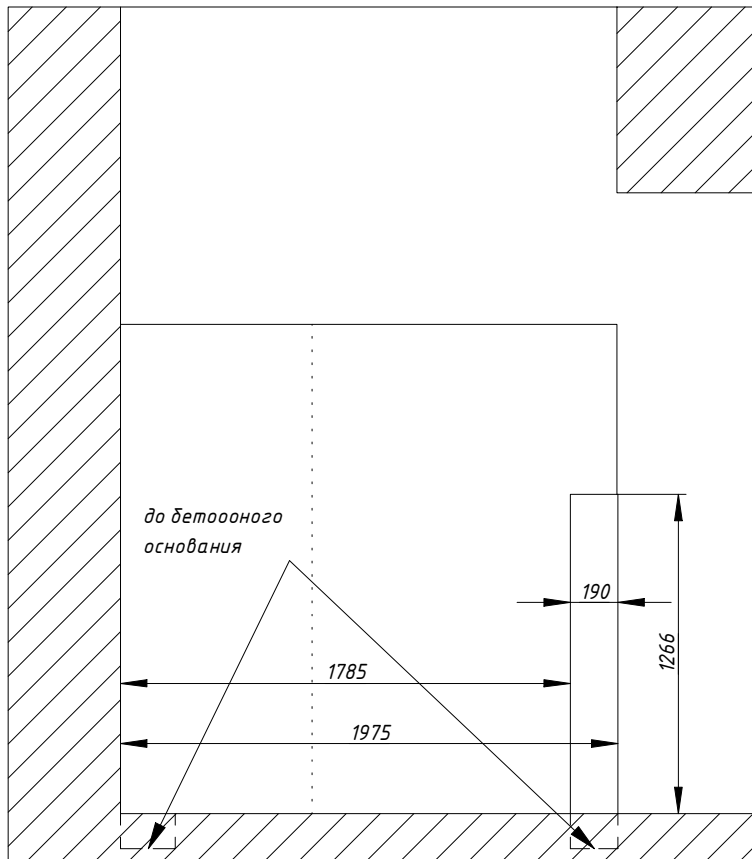
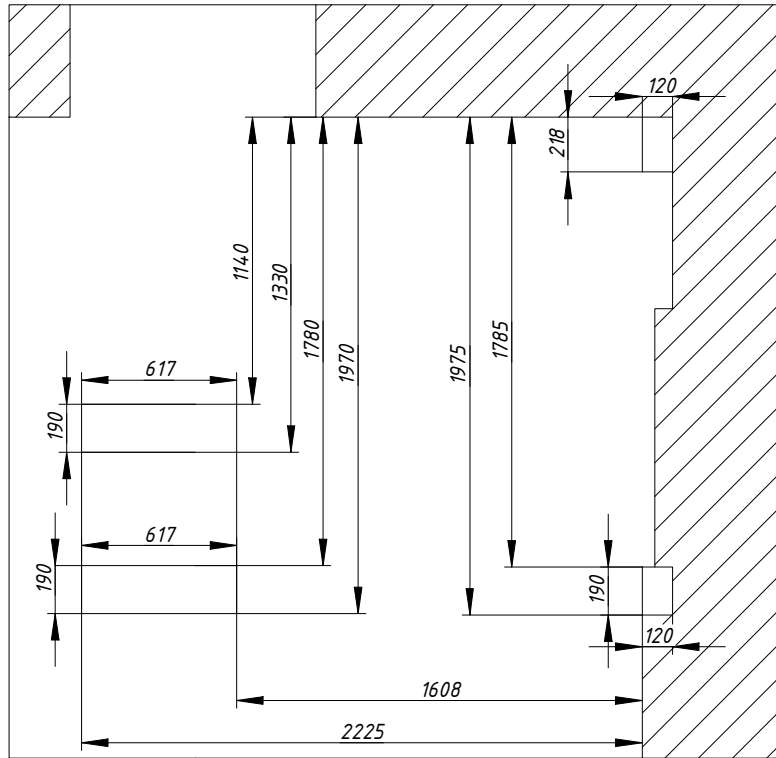

Изм.	Лист	№ докум.	Подп.	Дата

Гражданский пр. Приложение-1

Копировал

Формат А4

Лист

6

Верхняя ступень

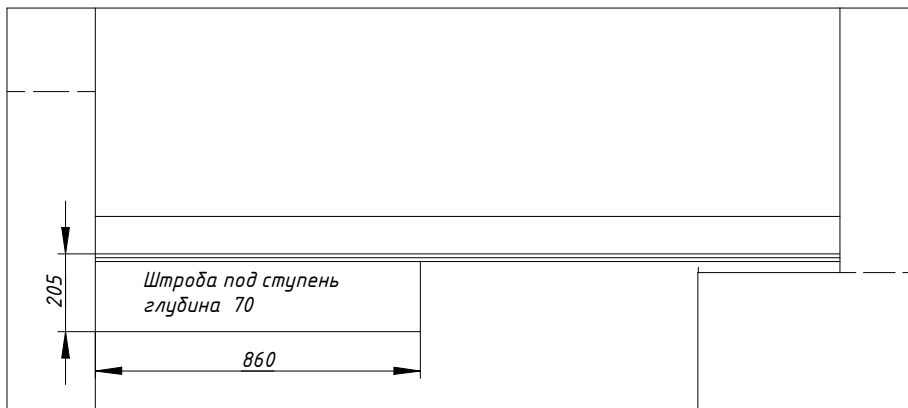
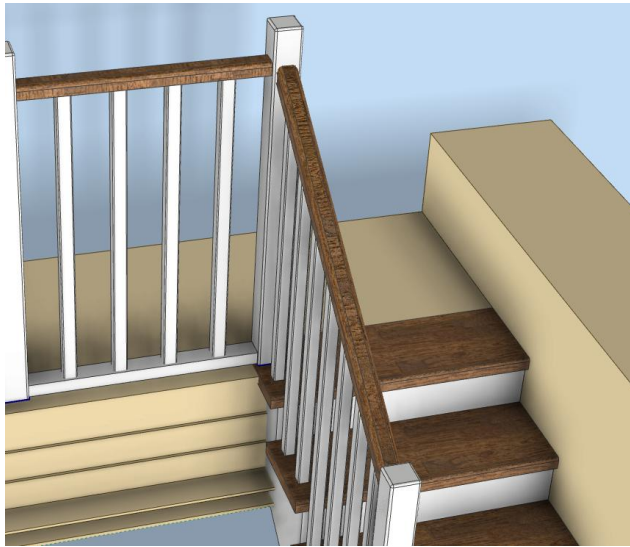
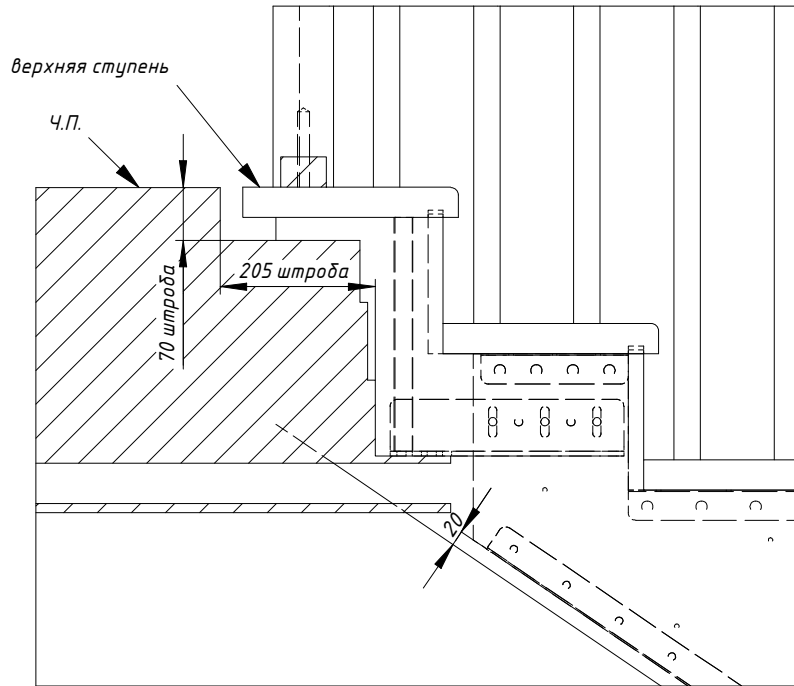

Изм.	Лист	№ докум.	Подп.	Дата

Гражданский пр. Приложение-1

Копировал

Формат А4

Лист

7

Соединение ступеней, боковой зашивки и подступенков

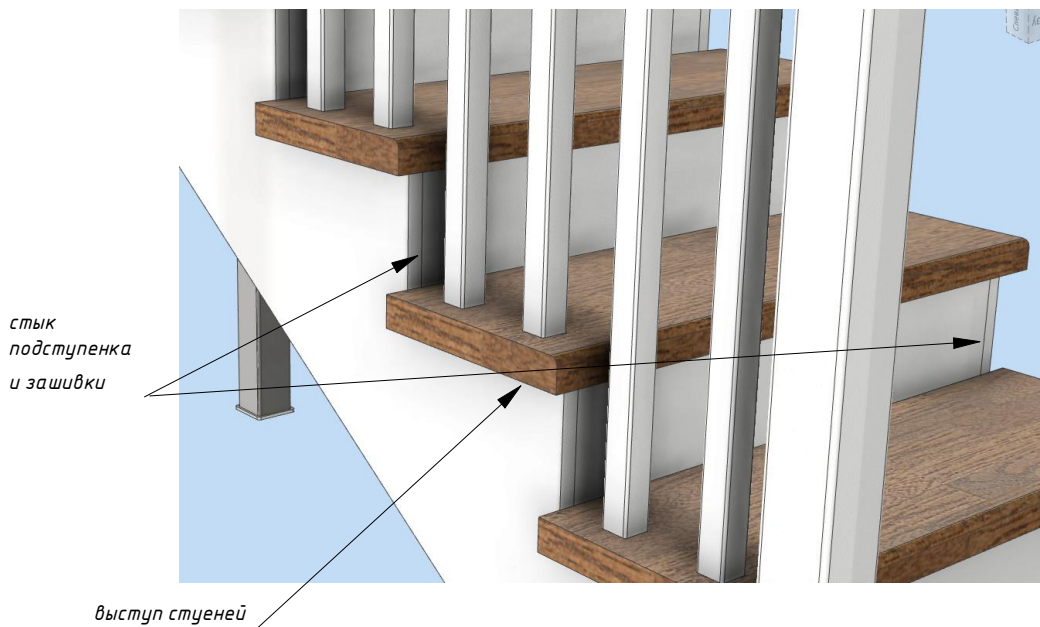
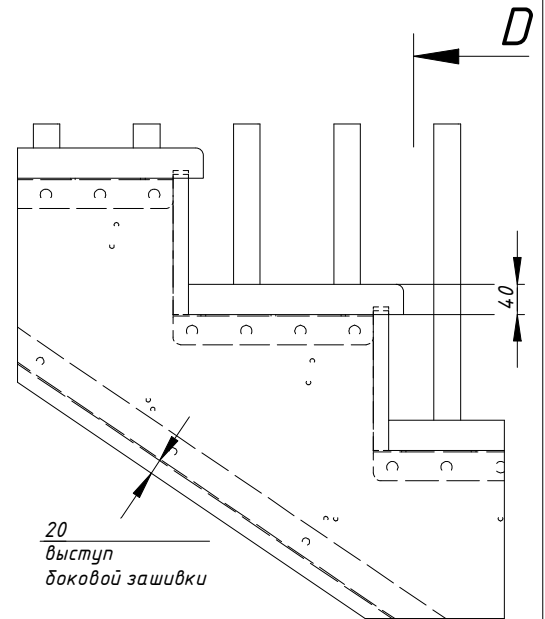
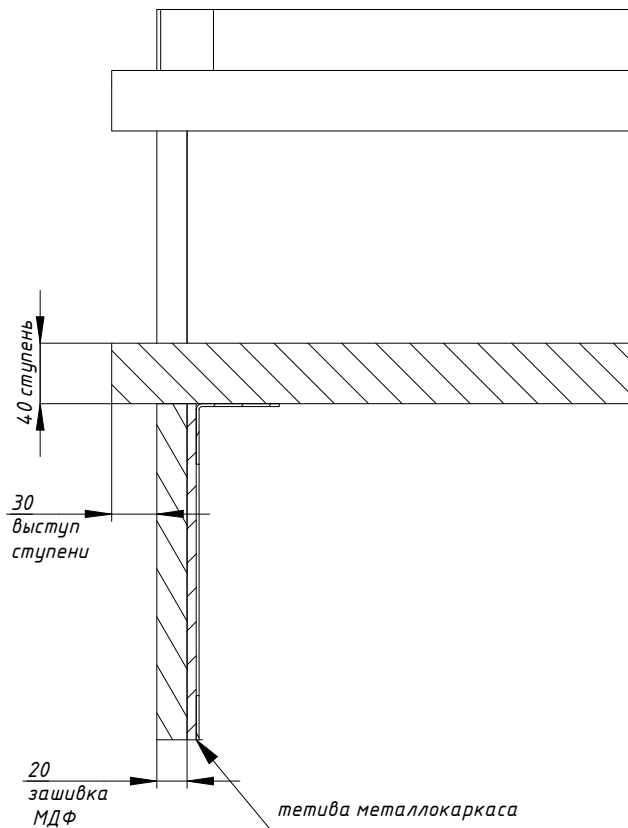

Изм.	Лист	№ докум.	Подп.	Дата

Гражданский пр. Приложение-1

Копировал

Формат А4

Лист

8

Нижняя пригласительная ступень

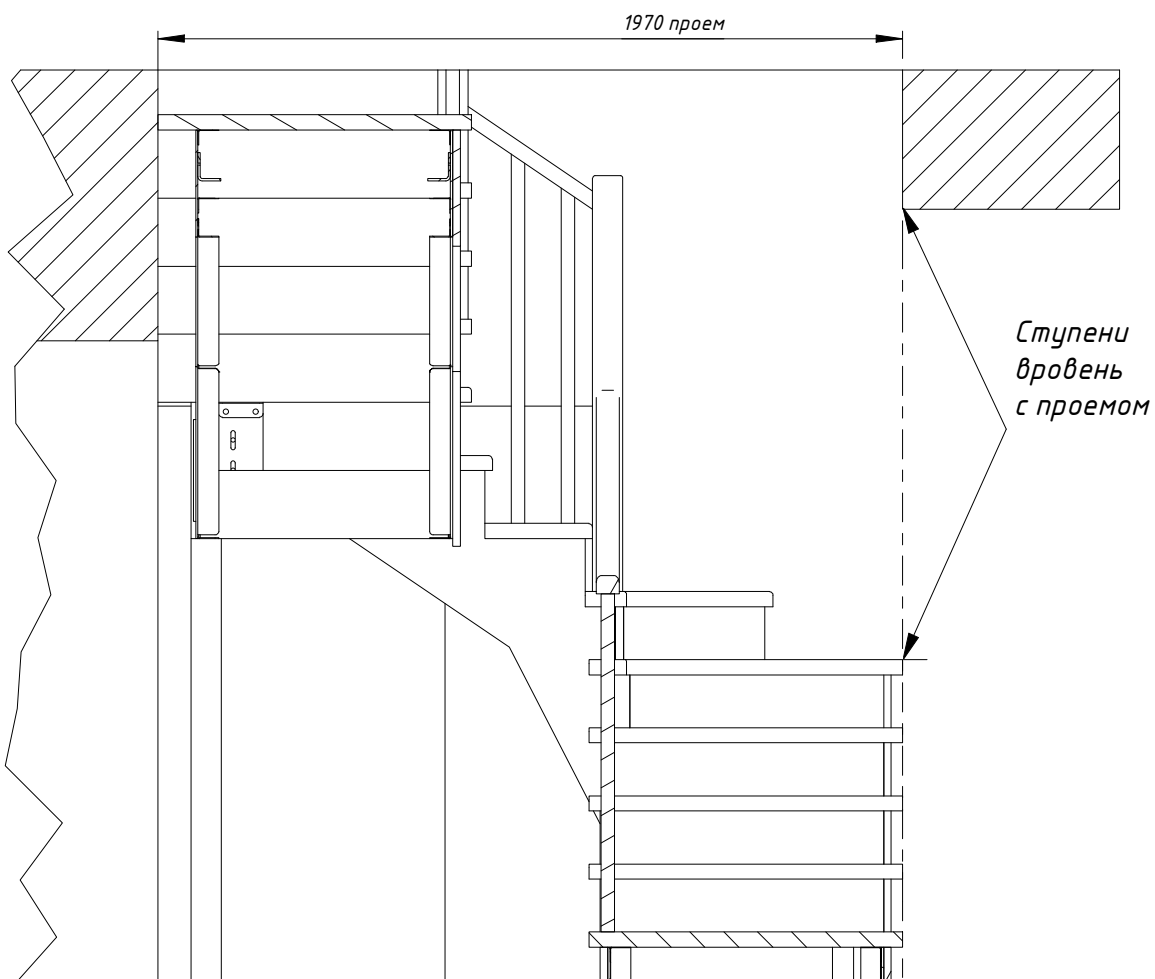
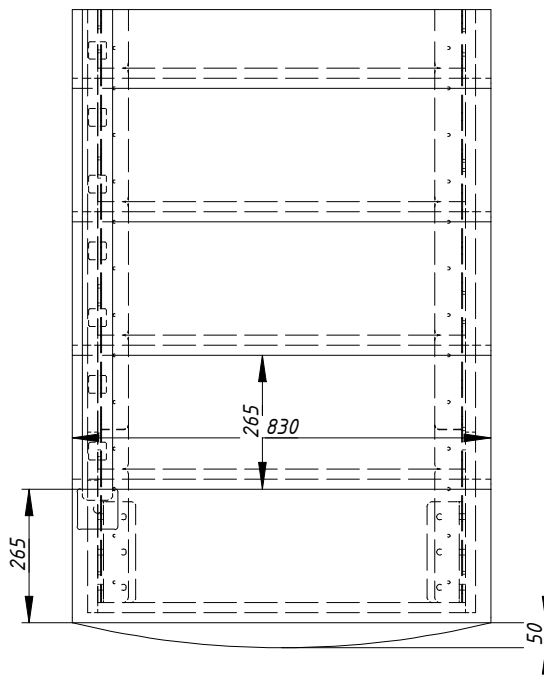

Изм.	Лист	№ докум.	Подп.	Дата

Гражданский пр. Приложение-1

Копировал

Формат А4

Лист

9

Примечания.

- На момент монтажа металлокаркаса состояние торца перекрытия, стен и пола такое, как во время замера.*
- Толщина чистовых полов от уровня пола при замере: 1эт: +10мм; 2эт: +15мм*
- Штробы под металлокаркас в полу и стене выполняются силами заказчика.*
- Выступ боковых зашивок тетив из МДФ – 20мм*
- Выступ ступеней сбоку – 39мм*
- Цвет металлокаркаса – серый.*
- Не указанные размеры на усмотрении исполнителя.*

					<i>Гражданский пр. Приложение-1</i>	<i>Лист</i>
<i>Изм.</i>	<i>Лист</i>	<i>№ докум.</i>	<i>Подп.</i>	<i>Дата</i>		<i>10</i>